دٲاٲل

ا؁راٲل

ءلوار والاكس

WALLAX PANEL

نکات اجرایی دیوار والاکس

- ضخامت بست U شکل برای دیوار پیرامونی ۳ میلیمتر باشد
- ضخامت بست U شکل برای دیوار داخلی ۲ میلیمتر باشد
- بست U شکل با پیچ و رولپلاک ۵ و یا رولبت به سازه متصل می شود
- بست U شکل تحتانی برای دیوار پیرامونی اجبار و برای دیوار داخلی اختیاری میباشد
- فاصله بین دیوار و سازه حتما باید رعایت شود و با پلی استایرن پر شود
- اجزاء والپست باید گالوانیز باشند و یا حتما ضد زنگ شوند
- برای چهارچوب دور پنجره چسب پلی اورتان پیشنهاد می شود
- چسب والاکس حتما باید به صورت خمیری مصرف شود
- والپست میانی باید فقط مهار خارج از صفحه شود
- دتایل اجرایی برای بلوکهای ۴۰×۴۰ و ۸۰×۴۰ یکسان می باشد.
- زیر چسب باید کاملا تمیز و مرطوب باشد
- در صورتی که دیوار خارج از قاب سازه ای و روس کسول قرار گیرد میباید طرفین کسول دو والزت قرار گیرد (نبشی نمره ۵ سراسری) به نحوی که حرکت داخل و خارج از صفحه دیوار را مهار کند.
- قید میانی و نبشی های سراسری که به تیر و سقف مهار میشوند باید حداقل ۲ سانتیمتر از تیر و سقف فاصله داشته باشند
- دیوار باید از بادبند و دیوار برشی با استفاده از زلی استایرن فشرده حد اقل ۲ سانتیمتر فاصله داشته باشد.

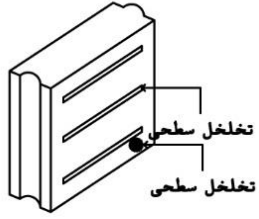

تصویر سه بعدی

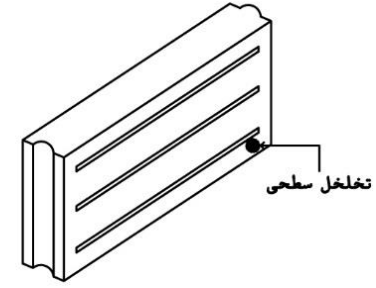

تصویر سه بعدی

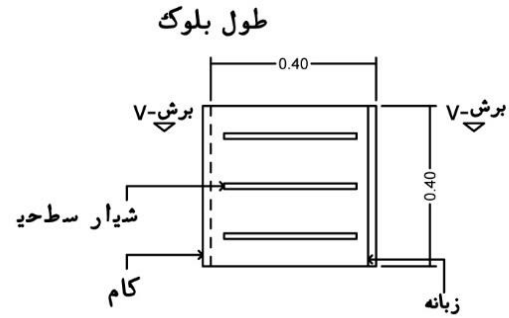

تصویر از جلو

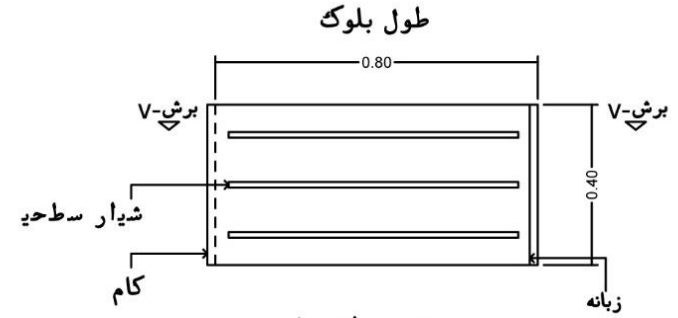

تصویر از جلو



جزییات پنل های والاکس ۴۰×۴۰

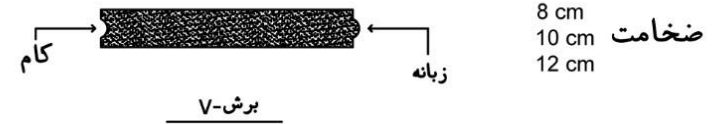

جزییات پنل های والاکس ۸۰×۴۰

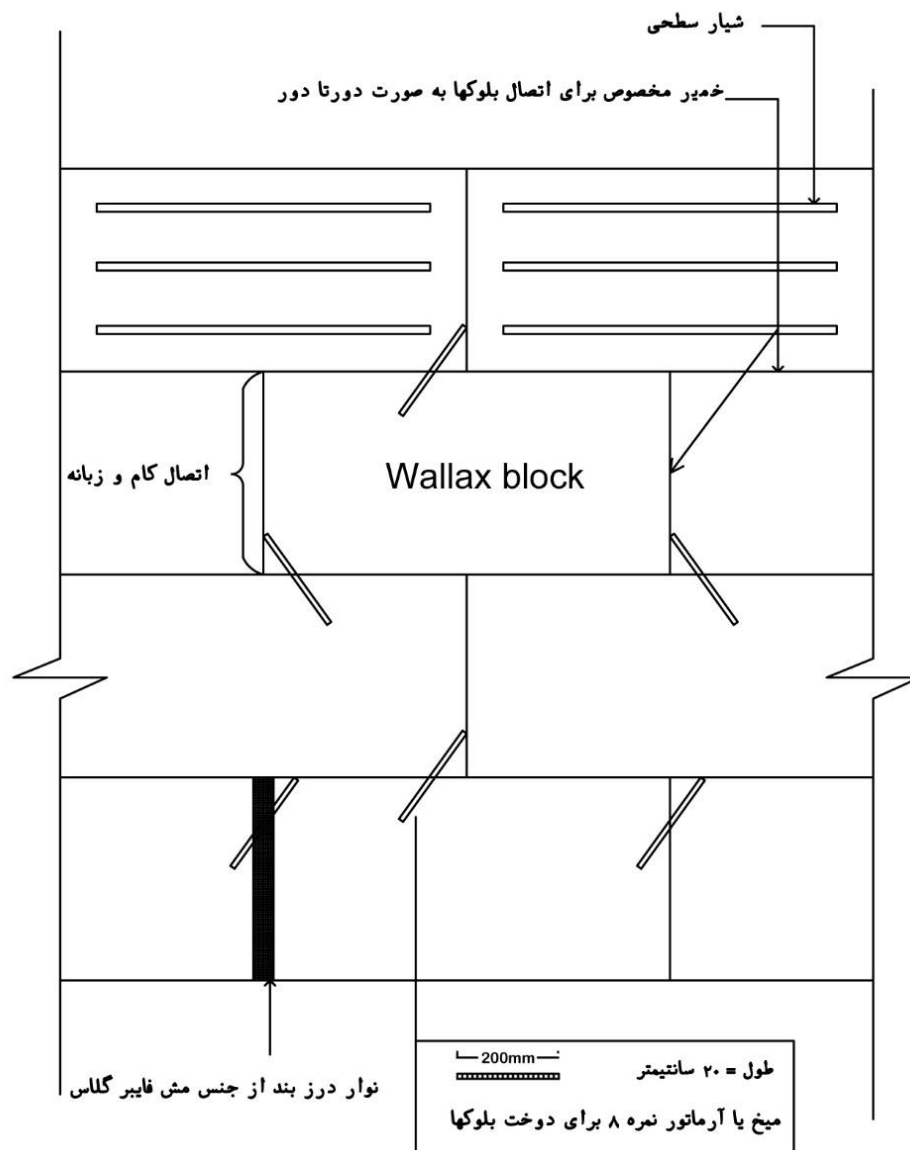
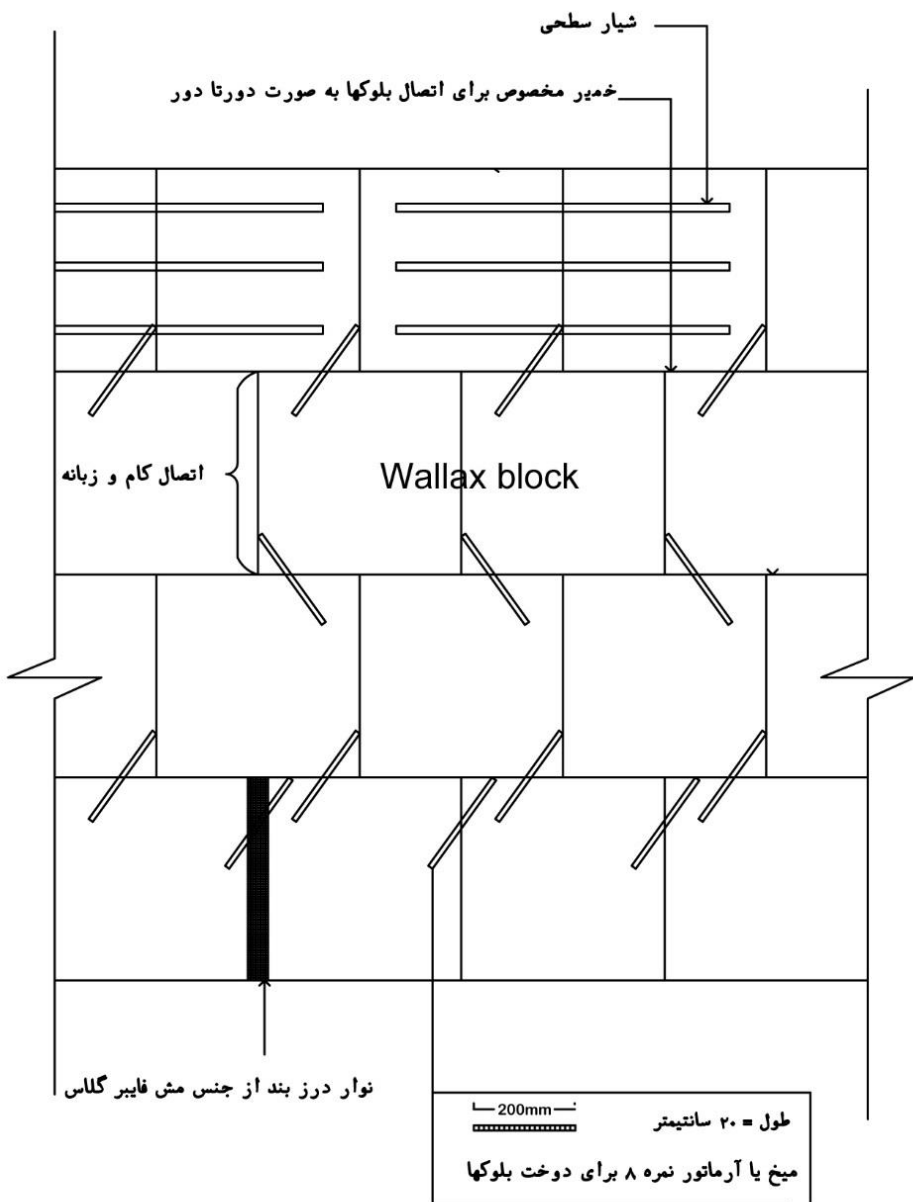

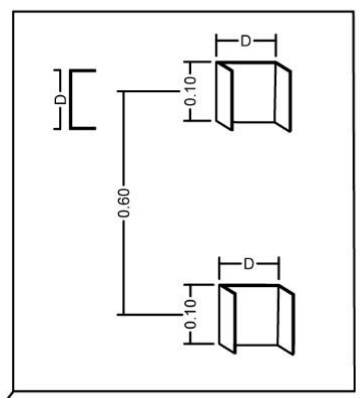
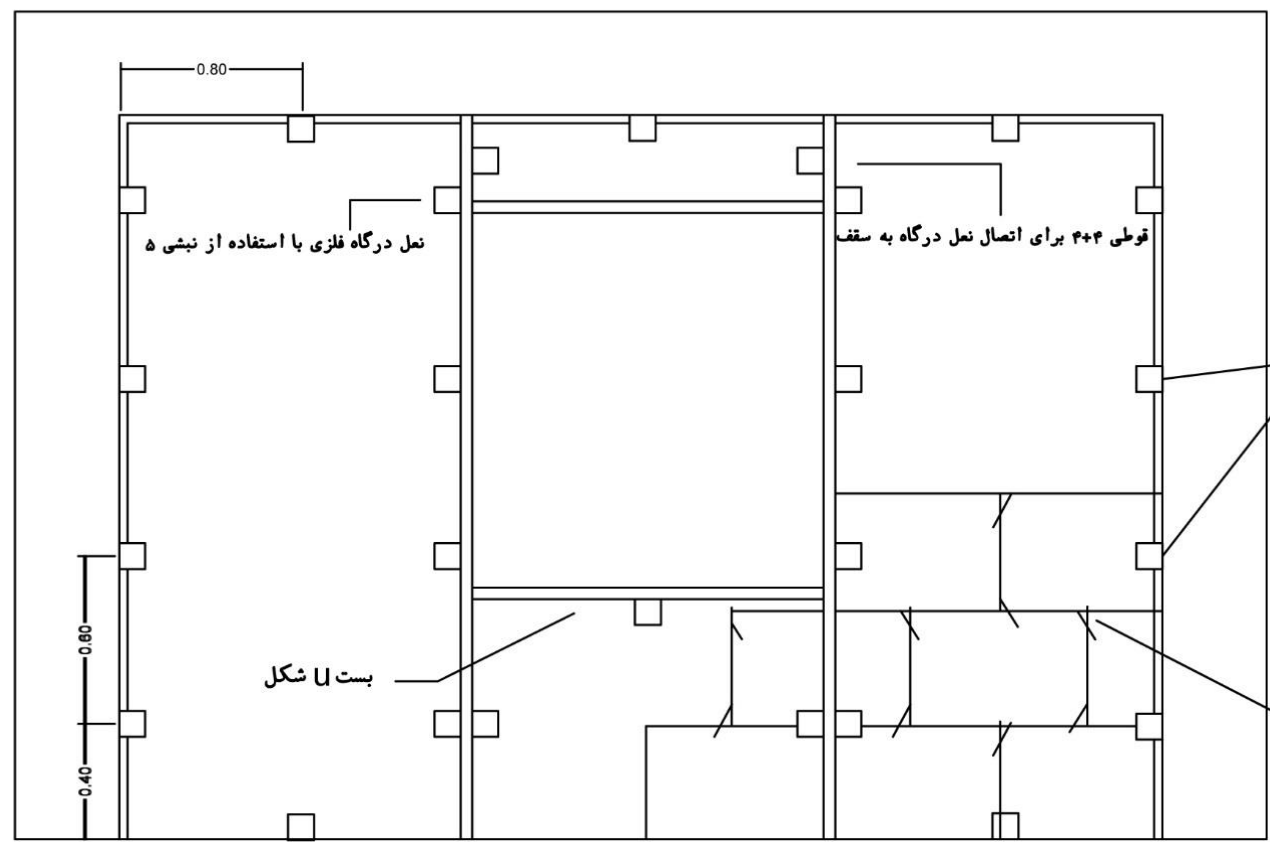

بست U شکل

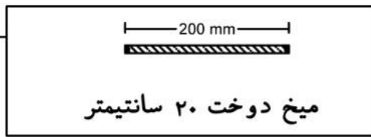

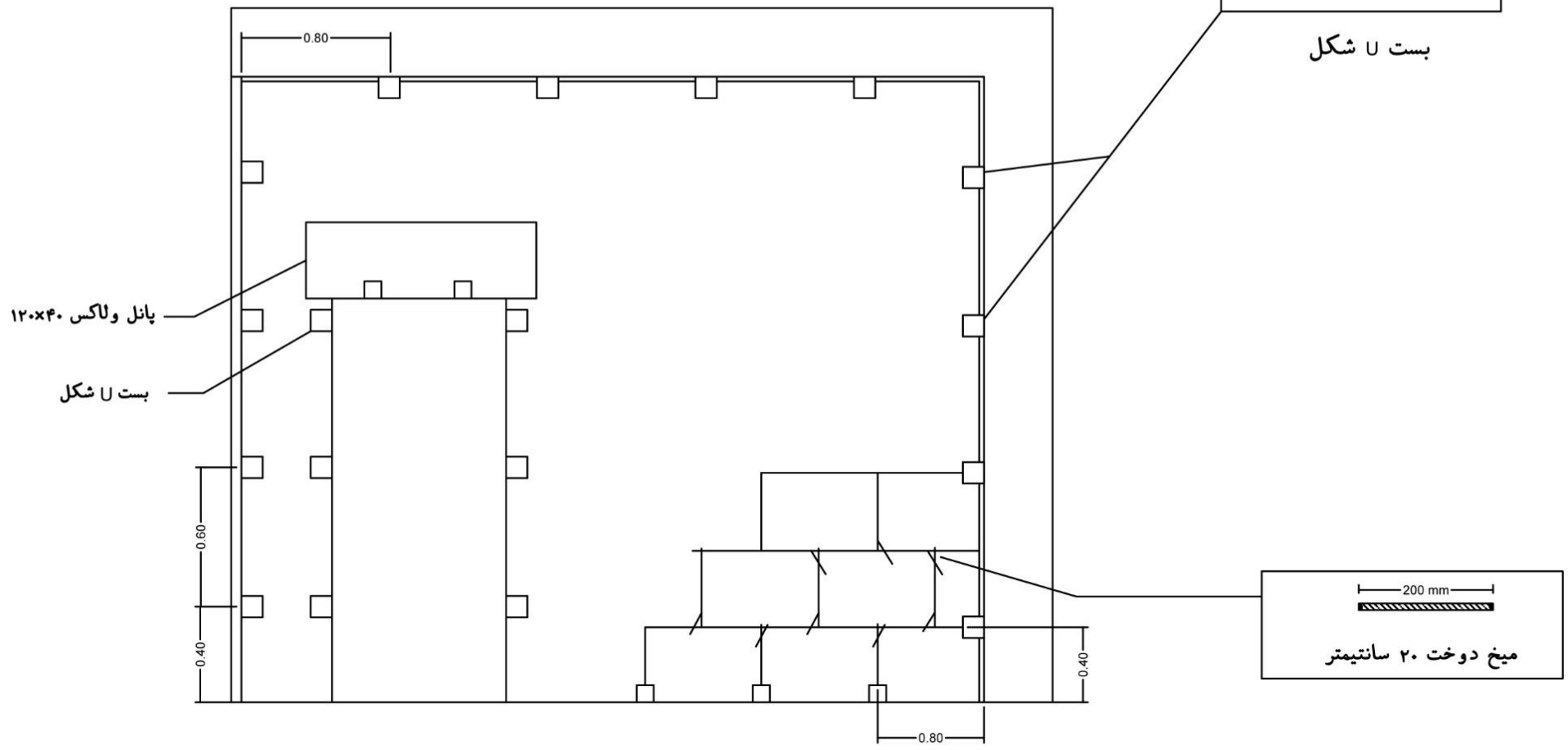

پانل ولکس ۱۲۰x۴۰

بست U شکل

بست U شکل

میخ دوخت ۲۰ سانتیمتر



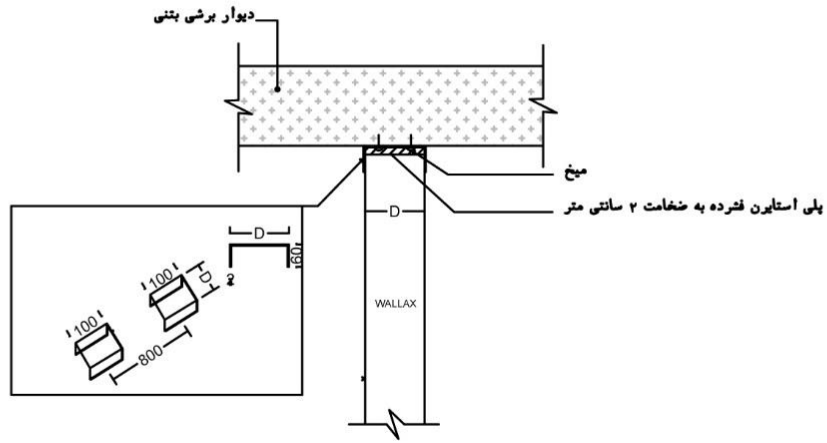

جزئیات اتصال دیوار به سقف

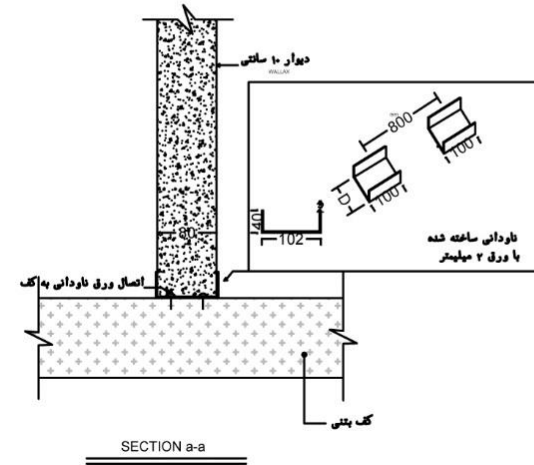

SECTION a-a

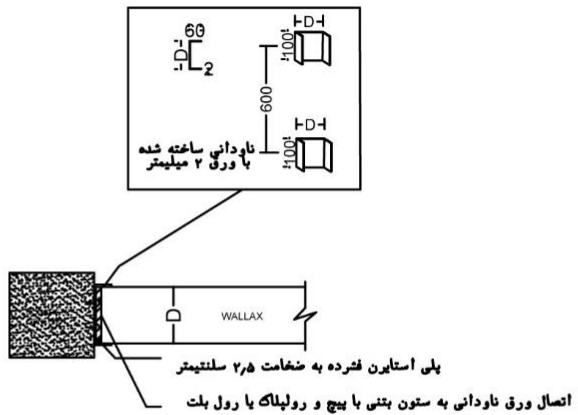

جزئیات اتصال دیوار به ستون

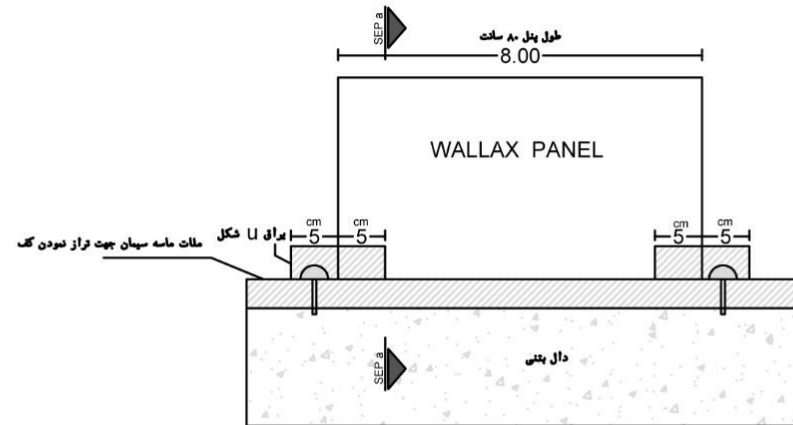

جزئیات اتصال دیوار به کف

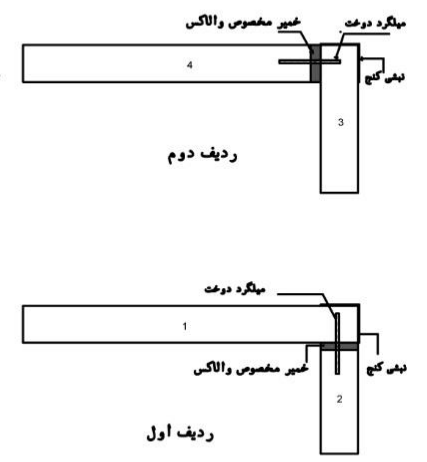
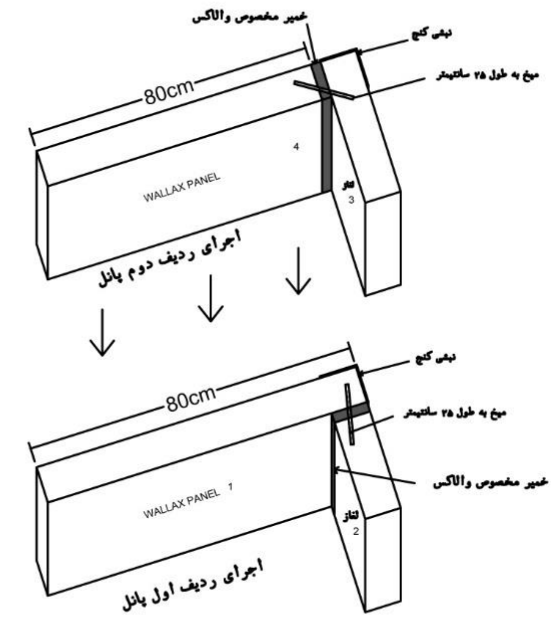
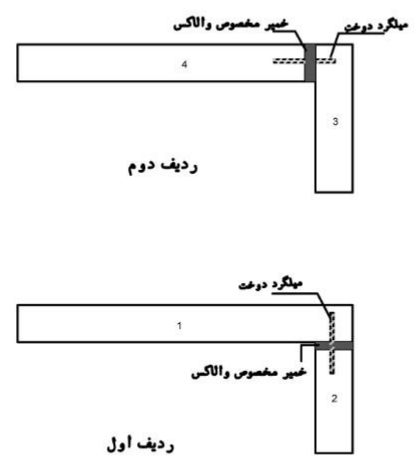
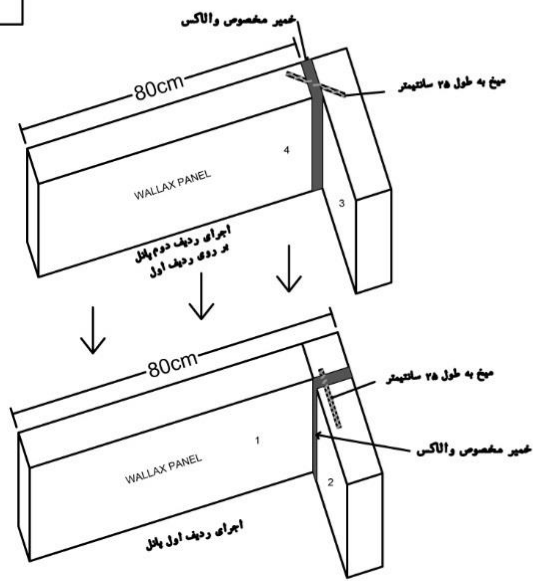

جزئیات اجرای اتصال کنج در والاکس بدون نبشی

جزئیات اجرای اتصال کنج در والاکس با نبشی

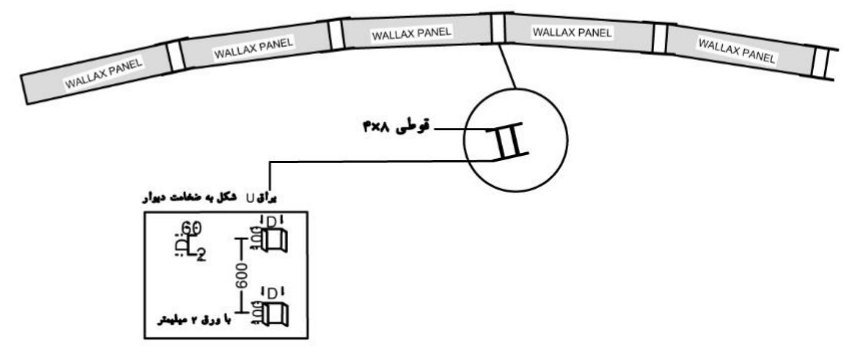
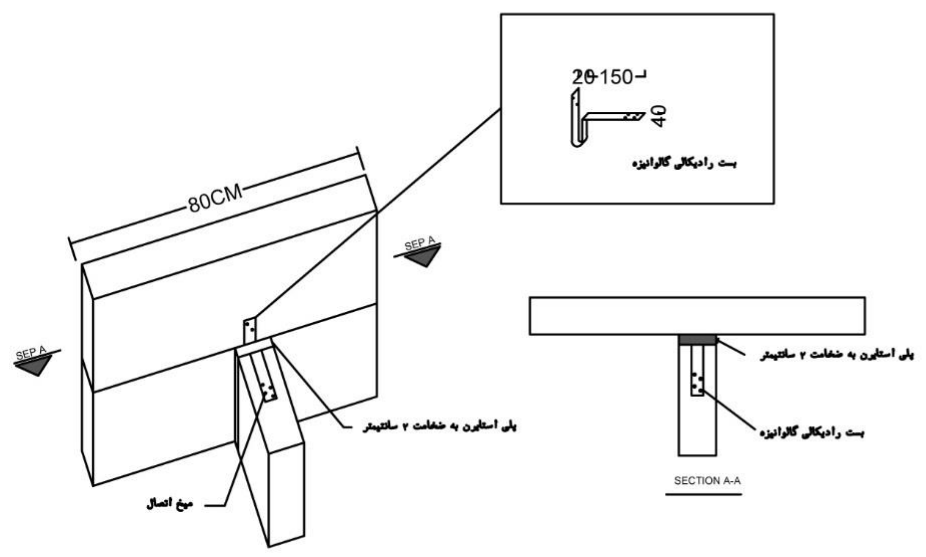

جزئیات اتصال دیوار به دیوار میانی

جزئیات اجرای دیوار قوسدار با پانل ها